



Evaporador de ar forçado médio perfil

com grade difusora e Koil Kote Gold

Modelo MP



BOHN

Evaporador de aire forzado medio perfil
con rejilla difusora y Koil Kote Gold

Modelo MP

Nomenclatura

MP	A	171	C	PC	F	B	O	O	I	A
Modelo	Degelo/Deshielo FPI	Capacidade/Capacidad	Tensão de motor/Tensión del motor	Gabinete/Aleta	Tipo de motor	Glicé calibrado	Tipo de Válvula	Orifício da/de la Válvula	Embalagem/Embalaje	Versão/Versión
MP	A = 7 / Degelo natural ou ar / deshielo natural o aire	Capacidade X 100 (BTU/h) @ Dt 6°C	C = 220V-3F-50/60Hz	PK = com/con pintura/kkg	F = motor rotor externo (AC)	B = N2	0 = Sem/Sin	0 = Orifício n:0	I = padrão/estándar	A = versão/versión
	E = 6 / degelo elétrico / deshielo eléctrico		D = 460V-3F-60Hz	PC = com/con pintura/sem/sin kkg		C = N3	1 = Beacon R22-4TR	1 = Orifício n:1	E = exportação/exportación	
	L = 4 / degelo elétrico / deshielo eléctrico		E = 380V-3F-50/60Hz			D = N4	2 = Beacon R404A-4TR	2 = Orifício n:2		
	*G = 6 / degelo a gás/ deshielo a gas					E = N5	3 = TEX2	3 = Orifício n:3		
	*F = 4 / degelo a gás/ deshielo a gas					F = N6	4 = TEX5	4 = Orifício n:4		
						G = N8	5 = TEX12	5 = Orifício n:5		
						H = N10	6 = TES2	6 = Orifício n:6		
						I = N12	7 = TES5	7 = Sem/Sin orifício		
						J = N15	8 = TES12	8 = Orifício n:8		
						N = N1	D = Beacon R22-10TR			
			O = N2,5	E = Beacon R404A-10TR						
				F = Beacon R22-15TR						
				G = Beacon R404A-15TR						

*para itens especiais, consultar engenharia para liberação/para itens especiales, consultar ingeniería para liberación

ATENÇÃO: Motores Trifásicos - Atención: Motores trifásicos

Capacidade DT* MPA - 60 Hz/ Capacidad DT MPA - 60 Hz

(Para 50 Hz multiplicar por 0,87)

Modelo	Capacidades Kcal/h-DT = 6°C				Dados dos Ventiladores / Datos de los Ventiladores			
	Temperatura de Evaporação / Temperatura de Evaporación				Vazão / Caudal (m³/h)	Nº de ventiladores	Diâmetro Diâmetro (mm)	Flecha de ar Flecha de aire (m)
	10°C	5°C	0°C	-4°C				
MPA171	5.025	4.775	4.524	4.326	5.557	1	450	23
MPA204	6.001	5.698	5.395	5.157	5.151	1	450	23
MPA323	9.470	8.996	8.521	8.138	11.114	2	450	23
MPA395	11.594	11.014	10.433	9.972	10.302	2	450	23
MPA481	14.100	13.401	12.702	12.135	16.675	3	450	23
MPA593	17.398	16.527	15.657	14.957	15.458	3	450	23
MPA672	19.719	18.730	17.741	16.949	22.233	4	450	23
MPA791	23.201	22.040	20.880	19.943	20.610	4	450	23
MPA936	27.448	26.077	24.705	23.597	24.356	5	450	23

Capacidade DTML MPA / Capacidad DTML MPA

(Para 50 Hz multiplicar por 0,87)

Modelo	Capacidades DTML 6°C				Dados dos Ventiladores / Datos de los Ventiladores			
	Temperatura de Evaporação / Temperatura de Evaporación				Vazão / Caudal (m³/h)	Nº de ventiladores	Diâmetro Diâmetro	Flecha de ar Flecha de aire
	10°C	5°C	0°C	-4°C				
MPA171	5.600	5.478	5.356	5.257	5.557	1	450	23
MPA204	6.039	5.911	5.783	5.684	5.151	1	450	23
MPA323	10.835	10.596	10.358	10.153	11.114	2	450	23
MPA395	11.850	11.606	11.362	11.157	10.302	2	450	23
MPA481	16.180	15.831	15.482	15.177	16.675	3	450	23
MPA593	17.777	17.411	17.045	16.729	15.458	3	450	23
MPA672	22.158	21.670	21.182	20.777	22.233	4	450	23
MPA791	23.705	23.217	22.729	22.308	20.610	4	450	23
MPA936	28.158	27.575	26.993	26.494	24.356	5	450	23

Capacidades DT* MPE/MPL - 60 Hz Degelo Elétrico/Deshielo eléctrico

(Para 50 Hz multiplicar por 0,87)

Modelo	Capacidades Kcal/h-Dt = 6°C								Dados dos Ventiladores / Datos de los Ventiladores			
	Temperatura de Evaporação / Temperatura de Evaporación								Vazão/ Caudal (m³/h)	Nº de ventiladores	Diâmetro/ Diámetro (mm)	Flecha de ar/ Flecha de aire (m)
	-5°C	-10°C	-15°C	-20°C	-25°C	-30°C	-35°C	-40°C				
6 aletas por polegada/pulgada												
MPE133	3.917	3.772	3.640	3.509	3.403	3.298	3.021	2.691	5.652	1	450	23
MPE185	5.421	5.236	5.052	4.854	4.722	4.577	4.194	3.720	5.268	1	450	23
MPE250	7.360	7.109	6.846	6.595	6.397	6.212	5.685	5.052	11.304	2	450	23
MPE342	10.077	9.734	9.378	9.022	8.758	8.494	7.782	6.912	10.536	2	450	23
MPE408	12.016	11.594	11.185	10.763	10.446	10.130	9.273	8.244	16.958	3	450	23
MPE514	15.116	14.588	14.061	13.533	13.137	12.755	11.673	10.367	15.807	3	450	23
MPE567	16.672	16.092	15.511	14.931	14.483	14.061	12.860	11.436	20.283	4	450	23
MPE685	20.154	19.455	18.756	18.057	17.516	17.002	15.551	13.823	18.366	4	450	23
MPE818	24.032	23.201	22.357	21.526	20.880	20.260	18.545	16.488	21.520	5	450	23
4 aletas por polegada/pulgada												
MPL132	3.878	3.746	3.601	3.469	3.363	3.271	2.994	2.664	5.649	1	450	23
MPL217	6.397	6.173	5.949	5.724	5.553	5.395	4.933	4.392	11.944	2	450	23
MPL290	8.534	8.231	7.940	7.637	7.413	7.189	6.582	5.856	11.299	2	450	23
MPL330	9.695	9.352	9.022	8.679	8.415	8.178	7.479	6.648	17.920	3	450	23
MPL435	12.794	12.346	11.897	11.462	11.119	10.789	9.866	8.771	16.952	3	450	23
MPL488	14.338	13.850	13.348	12.847	12.465	12.095	11.066	9.840	22.050	4	450	23
MPL580	17.055	16.461	15.868	15.274	14.826	14.377	13.164	11.700	20.305	4	450	23
MPL700	20.550	19.825	19.112	18.400	17.846	17.318	15.854	14.087	23.979	5	450	23

Capacidades DTML MPE/MPL - 60 Hz Degelo Elétrico/Deshielo eléctrico

(Para 50 Hz multiplicar por 0,87)

Modelo	Capacidades Kcal/h-DTML = 6°C								Dados dos Ventiladores / Datos de los Ventiladores			
	Temperatura de Evaporação / Temperatura de Evaporación								Vazão/ Caudal (m³/h)	Nº de ventiladores	Diâmetro/ Diámetro (mm)	Flecha de ar/ Flecha de aire (m)
	-5°C	-10°C	-15°C	-20°C	-25°C	-30°C	-35°C	-40°C				
6 aletas por polegada/pulgada												
MPE133	5.024	4.957	4.891	4.824	4.774	4.724	4.519	4.247	5.652	1	450	23
MPE185	5.911	5.850	5.778	5.706	5.661	5.617	5.390	5.068	5.268	1	450	23
MPE250	9.687	9.565	9.430	9.293	9.202	9.110	8.706	8.162	11.304	2	450	23
MPE342	11.351	11.229	11.084	10.940	10.846	10.752	10.314	9.698	10.536	2	450	23
MPE408	15.260	15.060	14.858	14.655	14.515	14.373	13.741	12.892	16.958	3	450	23
MPE514	17.029	16.835	16.624	16.413	16.278	16.141	15.471	14.550	15.807	3	450	23
MPE567	20.223	19.979	19.716	19.452	19.272	19.091	18.265	17.162	20.283	4	450	23
MPE685	22.003	21.764	21.501	21.237	21.063	20.888	20.017	18.853	18.366	4	450	23
MPE818	26.217	25.934	25.618	25.302	25.089	24.875	23.855	22.474	21.520	5	450	23
4 aletas por polegada/pulgada												
MPL132	4.968	4.907	4.839	4.769	4.724	4.680	4.475	4.198	5.649	1	450	23
MPL217	9.072	8.950	8.817	8.683	8.593	8.500	8.107	7.597	11.944	2	450	23
MPL290	10.497	10.364	10.228	10.092	9.995	9.898	9.471	8.900	11.299	2	450	23
MPL330	13.696	13.508	13.308	13.108	12.973	12.837	12.243	11.456	17.920	3	450	23
MPL435	15.737	15.543	15.337	15.132	14.991	14.850	14.201	13.336	16.952	3	450	23
MPL488	18.820	18.587	18.324	18.060	17.880	17.700	16.912	15.859	22.050	4	450	23
MPL580	20.378	20.139	19.877	19.613	19.433	19.252	18.432	17.317	20.305	4	450	23
MPL700	24.420	24.126	23.814	23.500	23.287	23.073	22.091	20.755	23.979	5	450	23

*

NOTA:

- 1 Dt = temperatura interna - temperatura de evaporação
2. Capacidades baseadas em R22, R507 e R404a. Para capacidades com R134a, multiplicar por 0,9
3. Degelo elétrico
4. Flecha de ar baseada em câmara de 5,5m de altura, sem obstruções e velocidade final de 0,25 m/s.

NOTA:

- 1 Dt = temperatura interna - temperatura de evaporação
2. Capacidades basadas em R22, R507 e R404a. Para capacidades con R134a, multiplicar por 0,9
3. Deshielo eléctrico
4. Flecha de aire basada en câmara de 5,5m de altura, sin obstrucciones y velocidad final de 0,25 m/s.

Capacidades DT* MPF/MPG - 60 Hz Degelo a gás quente/*Deshielo a gas caliente*

(Para 50 Hz multiplicar por 0,87)

Modelo	Capacidades Kcal/h-Dt = 6°C								Dados dos Ventiladores / <i>Datos de los Ventiladores</i>			
	Temperatura de Evaporação / <i>Temperatura de Evaporación</i>								Vazão/ Caudal (m³/h)	Nº de ventiladores	Diâmetro/ Diámetro (mm)	Flecha de ar/ Flecha de aire (m)
	-5°C	-10°C	-15°C	-20°C	-25°C	-30°C	-35°C	-40°C				
6 aletas por polegada/pulgada												
MPG133	3.917	3.772	3.640	3.509	3.403	3.298	3.021	2.691	5.652	1	450	23
MPG185	5.421	5.236	5.052	4.854	4.722	4.577	4.194	3.720	5.268	1	450	23
MPG250	7.360	7.109	6.846	6.595	6.397	6.212	5.685	5.052	11.304	2	450	23
MPG342	10.077	9.734	9.378	9.022	8.758	8.494	7.782	6.912	10.536	2	450	23
MPG408	12.016	11.594	11.185	10.763	10.446	10.130	9.273	8.244	16.958	3	450	23
MPG514	15.116	14.588	14.061	13.533	13.137	12.755	11.673	10.367	15.807	3	450	23
MPG567	16.672	16.092	15.511	14.931	14.483	14.061	12.860	11.436	20.283	4	450	23
MPG685	20.154	19.455	18.756	18.057	17.516	17.002	15.551	13.823	18.366	4	450	23
MPG818	24.032	23.201	22.357	21.526	20.880	20.260	18.545	16.488	21.520	5	450	23
4 aletas por polegada/pulgada												
MPF132	3.878	3.746	3.601	3.469	3.363	3.271	2.994	2.664	5.649	1	450	23
MPF217	6.397	6.173	5.949	5.724	5.553	5.395	4.933	4.392	11.944	2	450	23
MPF290	8.534	8.231	7.940	7.637	7.413	7.189	6.582	5.856	11.299	2	450	23
MPF330	9.695	9.352	9.022	8.679	8.415	8.178	7.479	6.648	17.920	3	450	23
MPF435	12.794	12.346	11.897	11.462	11.119	10.789	9.866	8.771	16.952	3	450	23
MPF488	14.338	13.850	13.348	12.847	12.465	12.095	11.066	9.840	22.050	4	450	23
MPF580	17.055	16.461	15.868	15.274	14.826	14.377	13.164	11.700	20.305	4	450	23
MPF700	20.550	19.825	19.112	18.400	17.846	17.318	15.854	14.087	23.979	5	450	23

Capacidades DTML MPF/MPG - 60 Hz Degelo a gás quente/*Deshielo a gas caliente*

(Para 50 Hz multiplicar por 0,87)

Modelo	Capacidades Kcal/h-DTML = 6°C								Dados dos Ventiladores/ <i>Datos de los Ventiladores</i>			
	Temperatura de Evaporação/ <i>Temperatura de Evaporación</i>								Vazão/ Caudal (m³/h)	Nº de ventiladores	Diâmetro/ Diámetro (mm)	Flecha de ar/ Flecha de aire (m)
	-5°C	-10°C	-15°C	-20°C	-25°C	-30°C	-35°C	-40°C				
6 aletas por polegada/pulgada												
MPG133	5.024	4.957	4.891	4.824	4.774	4.724	4.519	4.247	5.652	1	450	23
MPG185	5.911	5.850	5.778	5.706	5.661	5.617	5.390	5.068	5.268	1	450	23
MPG250	9.687	9.565	9.430	9.293	9.202	9.110	8.706	8.162	11.304	2	450	23
MPG342	11.351	11.229	11.084	10.940	10.846	10.752	10.314	9.698	10.536	2	450	23
MPG408	15.260	15.060	14.858	14.655	14.515	14.373	13.741	12.892	16.958	3	450	23
MPG514	17.029	16.835	16.624	16.413	16.278	16.141	15.471	14.550	15.807	3	450	23
MPG567	20.223	19.979	19.716	19.452	19.272	19.091	18.265	17.162	20.283	4	450	23
MPG685	22.003	21.764	21.501	21.237	21.063	20.888	20.017	18.853	18.366	4	450	23
MPG818	26.217	25.934	25.618	25.302	25.089	24.875	23.855	22.474	21.520	5	450	23
4 aletas por polegada/pulgada												
MPF132	4.968	4.907	4.839	4.769	4.724	4.680	4.475	4.198	5.649	1	450	23
MPF217	9.072	8.950	8.817	8.683	8.593	8.500	8.107	7.597	11.944	2	450	23
MPF290	10.497	10.364	10.228	10.092	9.995	9.898	9.471	8.900	11.299	2	450	23
MPF330	13.696	13.508	13.308	13.108	12.973	12.837	12.243	11.456	17.920	3	450	23
MPF435	15.737	15.543	15.337	15.132	14.991	14.850	14.201	13.336	16.952	3	450	23
MPF488	18.820	18.587	18.324	18.060	17.880	17.700	16.912	15.859	22.050	4	450	23
MPF580	20.378	20.139	19.877	19.613	19.433	19.252	18.432	17.317	20.305	4	450	23
MPF700	24.420	24.126	23.814	23.500	23.287	23.073	22.091	20.755	23.979	5	450	23

*

NOTA:

- 1 Dt = temperatura interna - temperatura de evaporação
2. Capacidades baseadas em R22, R507 e R404a. Para capacidades com R134a, multiplicar por 0,9
3. Degelo elétrico
4. Flecha de ar baseada em câmara de 5,5m de altura, sem obstruções e velocidade final de 0,25 m/s.

NOTA:

- 1 Dt = temperatura interna - temperatura de evaporação
2. Capacidades basadas en R22, R507 e R404a. Para capacidades con R134a, multiplicar por 0,9
3. *Deshielo eléctrico*
4. Flecha de aire basada en câmara de 5,5m de altura, sin obstrucciones y velocidad final de 0,25 m/s.

Dados dos Motores e Resistências - MPA/MPE/MPF/MPG/MPL*

Datos de los Motores y Resistencias - MPA/MPE/MPF/MPG/MPL*

Ventiladores	Motores				Resistências/Resistencias para modelos MPE/MPL					
	Potência/ Potencia Consumida (Watts)	Corrente (A)/ Corriente (A)			Potência/ Potencia Consumida (Watts)	Corrente (A)/ Corriente (A)			Quantidade/ Cantidad	
		220V - 3F	380V - 3F	440V - 3F		220V-3F	380V-3F	440V-3F	Bandeja	Serpentina
1	580	1,73	1,00	0,86	2750	7,2	4,2	3,6	1	4
2	1160	3,46	2,00	1,73	5350	14,0	8,1	7,0	1	4
3	1740	5,19	3,00	2,60	7750	20,3	11,8	10,2	1	4
4	2320	6,92	4,00	3,46	10200	26,8	15,5	13,4	1	4
5	2900	8,65	5,00	4,32	11600	30,4	17,6	15,2	1	4

***ATENÇÃO: Motores Trifásicos - *Atención: Motores trifásicos**

Dados físicos - MPA/MPE/MPL

Datos físicos - MPA/MPE/MPL

Modelo	Conexões (polegada)/ Conexiones (pulgada)				Peso (kg)		Carga de Refrigerante (kg)
	Linha/ Línea		Equalizador Externo/ Ecuilizador Externo	Dreno	Líquido/ Neto	Bruto	
	Líquido	Sucção/ Succión					
7 aletas por polegada/pulgada							
MPA171	1/2"	7/8"	1/4"	1 BSP	32	64	1,0
MPA204	1/2"	7/8"	1/4"	1 BSP	35	67	1,3
MPA323	7/8"	1 1/8"	1/4"	1 BSP	57	97	2,0
MPA395	7/8"	1 1/8"	1/4"	1 BSP	62	102	2,6
MPA481	1 1/8"	1 3/8"	1/4"	1 BSP	80	134	2,9
MPA593	1 1/8"	1 3/8"	1/4"	1 BSP	88	141	3,9
MPA672	1 3/8"	1 5/8"	1/4"	1 BSP	107	178	3,9
MPA791	1 3/8"	1 5/8"	1/4"	1 BSP	117	189	5,2
MPA936	1 3/8"	1 5/8"	1/4"	1 BSP	141	217	5,9
6 aletas por polegada/pulgada							
MPE133	1/2"	7/8"	1/4"	1 BSP	31	63	1,0
MPE185	1/2"	7/8"	1/4"	1 BSP	34	66	1,3
MPE250	1 1/8"	1 3/8"	1/4"	1 BSP	55	96	2,0
MPE342	1 1/8"	1 3/8"	1/4"	1 BSP	60	101	2,6
MPE408	1 1/8"	1 3/8"	1/4"	1 BSP	78	132	2,9
MPE514	1 1/8"	1 3/8"	1/4"	1 BSP	86	139	3,9
MPE567	1 3/8"	1 5/8"	1/4"	1 BSP	104	176	6,9
MPE685	1 3/8"	1 5/8"	1/4"	1 BSP	114	186	9,3
MPE818	1 3/8"	1 5/8"	1/4"	1 BSP	137	213	10,5
4 aletas por polegada/pulgada							
MPL132	1/2"	7/8"	1/4"	1 BSP	33	65	1,3
MPL217	1 1/8"	1 3/8"	1/4"	1 BSP	54	95	2,0
MPL290	1 1/8"	1 3/8"	1/4"	1 BSP	59	99	2,6
MPL330	1 1/8"	1 3/8"	1/4"	1 BSP	77	130	2,9
MPL435	1 1/8"	1 3/8"	1/4"	1 BSP	84	137	3,9
MPL488	1 3/8"	1 5/8"	1/4"	1 BSP	103	175	6,9
MPL580	1 3/8"	1 5/8"	1/4"	1 BSP	112	184	9,3
MPL700	1 3/8"	1 5/8"	1/4"	1 BSP	135	211	10,5

Dados físicos - MPG/MPF

Datos físicos - MPG/MPF

Modelo	Conexões (polegada)/ Conexiones (pulgada)					Peso (kg)		Carga de Refrigerante (kg)
	Linha/ Línea			Equalizador Externo/ Ecuilizador Externo	Dreno	Líquido/ Neto	Bruto	
	Líquido	Sucção/ Succión	Gás Quente/ Caliente					
MPG133	1/2"	7/8"	7/8"	1/4"	1 BSP	31	63	1,0
MPG185	1/2"	7/8"	7/8"	1/4"	1 BSP	34	66	1,3
MPG250	1 1/8"	1 3/8"	7/8"	1/4"	1 BSP	55	96	2,0
MPG342	1 1/8"	1 3/8"	7/8"	1/4"	1 BSP	60	101	2,6
MPG408	1 1/8"	1 3/8"	7/8"	1/4"	1 BSP	78	132	2,9
MPG514	1 1/8"	1 3/8"	7/8"	1/4"	1 BSP	86	139	3,9
MPG567	1 3/8"	1 5/8"	7/8"	1/4"	1 BSP	104	176	6,9
MPG685	1 3/8"	1 5/8"	7/8"	1/4"	1 BSP	114	186	9,3
MPG818	1 3/8"	1 5/8"	7/8"	1/4"	1 BSP	137	213	10,5
4 aletas por polegada/pulgada								
v132	1/2"	7/8"	7/8"	1/4"	1 BSP	33	65	1,3
MPF217	1 1/8"	1 3/8"	7/8"	1/4"	1 BSP	54	95	2,0
MPF290	1 1/8"	1 3/8"	7/8"	1/4"	1 BSP	59	99	2,6
MPF330	1 1/8"	1 3/8"	7/8"	1/4"	1 BSP	77	130	2,9
MPF435	1 1/8"	1 3/8"	7/8"	1/4"	1 BSP	84	137	3,9
MPF488	1 3/8"	1 5/8"	7/8"	1/4"	1 BSP	103	175	6,9
MPF580	1 3/8"	1 5/8"	7/8"	1/4"	1 BSP	112	184	9,3
MPF700	1 3/8"	1 5/8"	7/8"	1/4"	1 BSP	135	211	10,5

Dados Dimensionais/Datos Dimensionales

Modelo	Dimensões/ Dimensiones (mm)						Embalado		
	A	B	C	D	E	F	Comprimento/ Longitud	Largura/ Ancho	Altura
7 aletas por polegada/pulgada									
MPA171	967	768	-	-	-	97	1.147	760	830
MPA204	967	768	-	-	-	97	1.147	760	830
MPA323	1.678	1.479	-	-	-	97	1.860	760	830
MPA395	1.678	1.479	-	-	-	97	1.860	760	830
MPA481	2.390	2.190	-	-	-	97	2.570	760	830
MPA593	2.390	2.190	-	-	-	97	2.570	760	830
MPA672	3.099	2.901	1.479	1.422	-	97	3.280	760	830
MPA791	3.099	2.901	1.479	1.422	-	97	3.280	760	830
MPA936	3.494	3.295	1.352	1.295	648	97	3.680	760	830
6 aletas por polegada/pulgada									
MPE133	967	768	-	-	-	97	1.147	760	830
MPE185	967	768	-	-	-	97	1.147	760	830
MPE250	1.678	1.479	-	-	-	97	1.860	760	830
MPE342	1.678	1.479	-	-	-	97	1.860	760	830
MPE408	2.390	2.190	-	-	-	97	2.570	760	830
MPE514	2.390	2.190	-	-	-	97	2.570	760	830
MPE567	3.099	2.901	1.479	1.422	-	97	3.280	760	830
MPE685	3.099	2.901	1.479	1.422	-	97	3.280	760	830
MPE818	3.494	3.295	1.352	1.295	648	97	3.680	760	830
4 aletas por polegada/pulgada									
MPL132	967	768	-	-	-	97	1.147	760	830
MPL217	1.678	1.479	-	-	-	97	1.860	760	830
MPL290	1.678	1.479	-	-	-	97	1.860	760	830
MPL330	2.390	2.190	-	-	-	97	2.570	760	830
MPL435	2.390	2.190	-	-	-	97	2.570	760	830
MPL488	3.099	2.901	1.479	1.422	-	97	3.280	760	830
MPL580	3.099	2.901	1.479	1.422	-	97	3.280	760	830
MPL700	3.494	3.295	1.352	1.295	648	97	3.680	760	830

Dados Dimensionais/Datos Dimensionales

Modelo	Dimensões/ Dimensiones (mm)						Embalado		
	A	B	C	D	E	F	Comprimento/ Longitud	Largura/ Ancho	Altura
6 aletas por polegada/pulgada									
MPG133	967	768	-	-	-	97	1.147	760	830
MPG185	967	768	-	-	-	97	1.147	760	830
MPG250	1.678	1.479	-	-	-	97	1.860	760	830
MPG342	1.678	1.479	-	-	-	97	1.860	760	830
MPG408	2.390	2.190	-	-	-	97	2.570	760	830
MPG514	2.390	2.190	-	-	-	97	2.570	760	830
MPG567	3.099	2.901	1.479	1.422	-	97	3.280	760	830
MPG685	3.099	2.901	1.479	1.422	-	97	3.280	760 <td 830	
MPG818	3.494	3.295	1.352	1.295	648	97	3.680	760	830
4 aletas por polegada/pulgada									
MPF132	967	768	-	-	-	97	1.147	760	830
MPF217	1.678	1.479	-	-	-	97	1.860	760	830
MPF290	1.678	1.479	-	-	-	97	1.860	760	830
MPF330	2.390	2.190	-	-	-	97	2.570	760	830
MPF435	2.390	2.190	-	-	-	97	2.570	760	830
MPF488	3.099	2.901	1.479	1.422	-	97	3.280	760	830
MPF580	3.099	2.901	1.479	1.422	-	97	3.280	760	830
MPF700	3.494	3.295	1.352	1.295	648	97	3.680	760	830

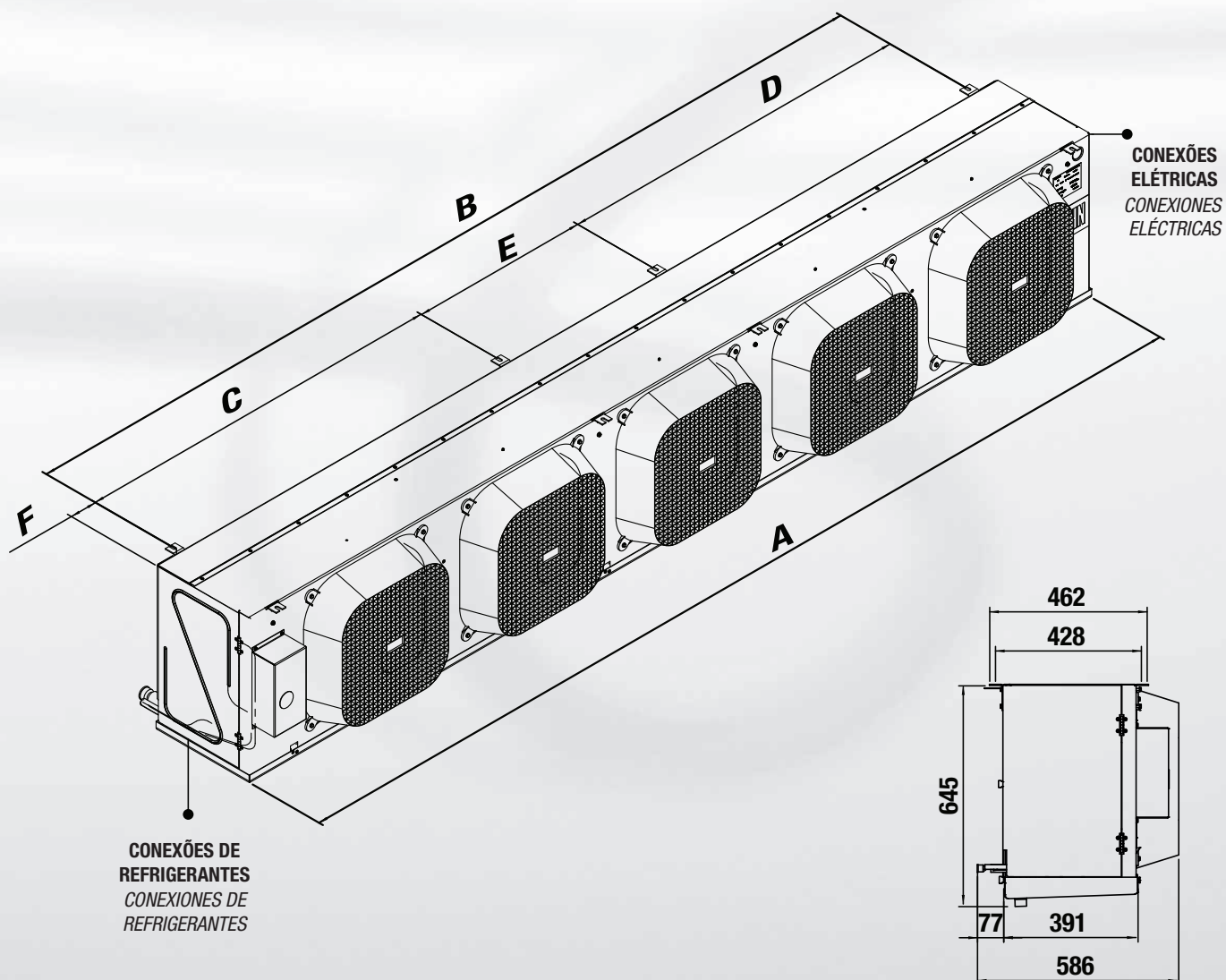

REFRIGERAÇÃO COMERCIAL

REFRIGERACIÓN COMERCIAL

FLEXGOLD
A HEATCRAFT WORLDWIDE REFRIGERATION BRAND



FLEX+
UNID. CONDENSADORA



SLIM
UNID. CONDENSADORA



FLEX
UNID. CONDENSADORA



RIL/RIH
EVAPORADOR

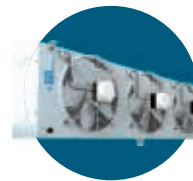

FL
EVAPORADOR



FM
EVAPORADOR

REFRIGERAÇÃO INDUSTRIAL

REFRIGERACIÓN INDUSTRIAL

BOHN



FBA
EVAPORADOR

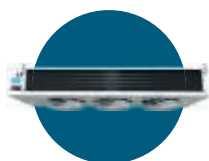

EDS
EVAPORADOR



MP
EVAPORADOR



HP
EVAPORADOR



BH
EVAPORADOR



ET
EVAPORADOR

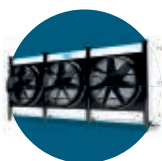

ULTRA
EVAPORADOR



FRM
UNID. CONDENSADORA



XHCU
UNID. CONDENSADORA



DUAL/TRIAL
UNID. CONDENSADORA



SH
UNID. CONDENSADORA



IV
UNID. CONDENSADORA

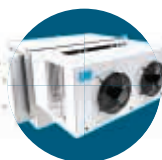

PLUG-IN
MONOBLOCO



ACC/ACV
CONDENSADOR REMOTO



ACP
CONDENSADOR REMOTO

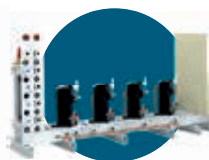

COMPACT
RACK



UCR
RACK



DV
RACK

SERPENTINAS

SERPENTINAS



CONDENSADORAS
CONDENSADORAS

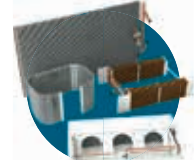

EVAPORADORAS
EVAPORADORAS

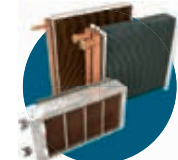

ÁGUA GELADA/QUENTE
ÁGUA HELADA/CALIENTE



Rodovia Presidente Dutra, km 134,3
São José dos Campos - SP - Brasil
CEP 12247-004
DDG 0800 771 1960 (Brasil)
Tel.: +55 12 3901-0600
Fax: +55 12 3901-0695

marketing@heatcraftbrasil.com.br
www.heatcraft.com.br

Peças de reposição:
www.heatcraft.com.br/pecas-de-reposicao